

## KONSTRUKTEURE FORMENBAU SCHNELLER AM ZIEL MIT MEUSBURGER

### Tauchen Sie ein – in unsere Online-Konstruktorswelt

In diesem Bereich finden Sie alle Tools für Ihre täglichen Anforderungen bei der Konstruktion von Formaufbauten. Entdecken Sie unter anderem unsere vielfältigen Assistenten und Konfiguratoren sowie CAD-Daten, Downloads, Neuprodukte und mehr.

### Inhalt

- » Kataloge und Prospekte
- » Software und CAD
- » Assistenten und Konfiguratoren
- » Media, Downloads & Videos
- » Pflichtenheftvorlage
- » Neuprodukte für den Formenbau

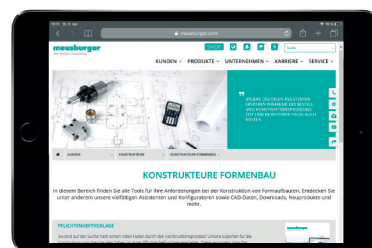
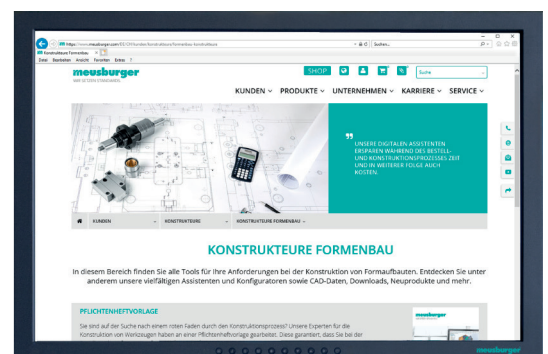

Besuchen Sie unseren Online-Bereich extra für Konstrukteure!

[www.meusburger.com/konstrukteure](http://www.meusburger.com/konstrukteure)

# STÜCKLISTEN IMPORTIEREN & EXPORTIEREN

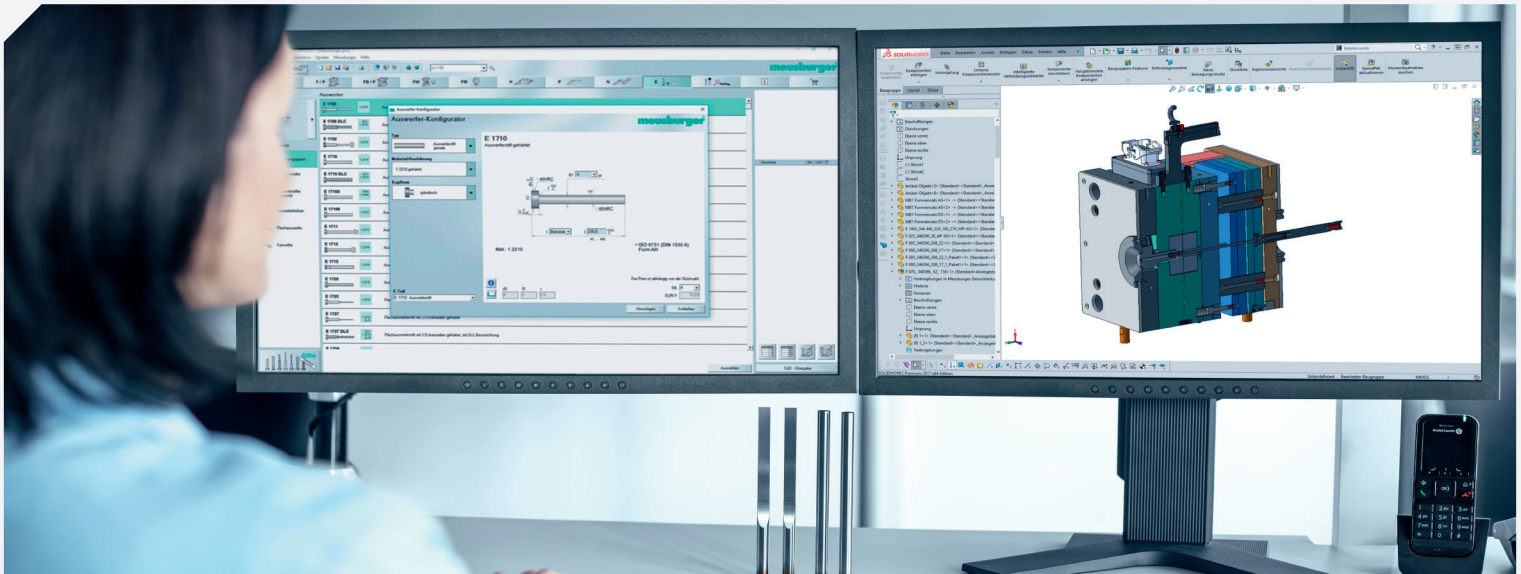

## Sparen Sie sich Zeit mit dem Import von eigenen Excel Tabellen

Über die Funktion „Manuelle Einträge“ können Inhalte von Excel-Tabellen direkt in den Offline- bzw. Webshop eingefügt werden.



## Gemeinsam schneller am Ziel – Online und offline

Die Stücklisten können im Offline-Shop erstellt, als „.meu Datei“ abgespeichert und zum Einkäufer gesendet werden.

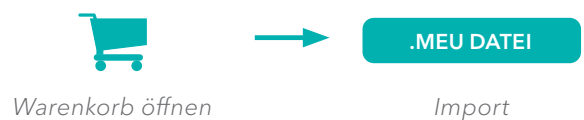

## Warenkörbe mit dem Team teilen

Gespeicherte Warenkörbe können mit Kollegen, die einen Meusburger-Account haben, geteilt und ergänzt werden.

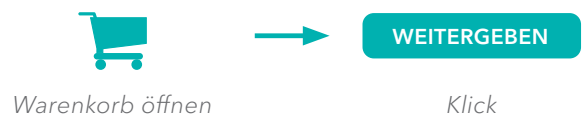

Sie wollen es genauer wissen?  
Hier geht's zur detaillierten Anleitung





# ASSISTENTEN UND KONFIGURATOREN

## ... FÜR DEN FORMENBAU

Mit nur wenigen Klicks zum fertigen Formaufbau, Hilfestellung bei der Auswahl der passenden Einbauteile und mehr – unsere zahlreichen Assistenten, Konfiguratoren und Auswahlhilfen unterstützen Sie sowohl im Webshop als auch in unserem Offline-Shop.

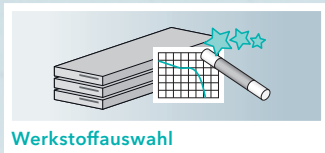

Werkstoffauswahl

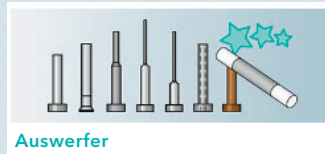

Auswerfer



Kennzeichnungsplättchen



Typenschilder



Klinkenzüge

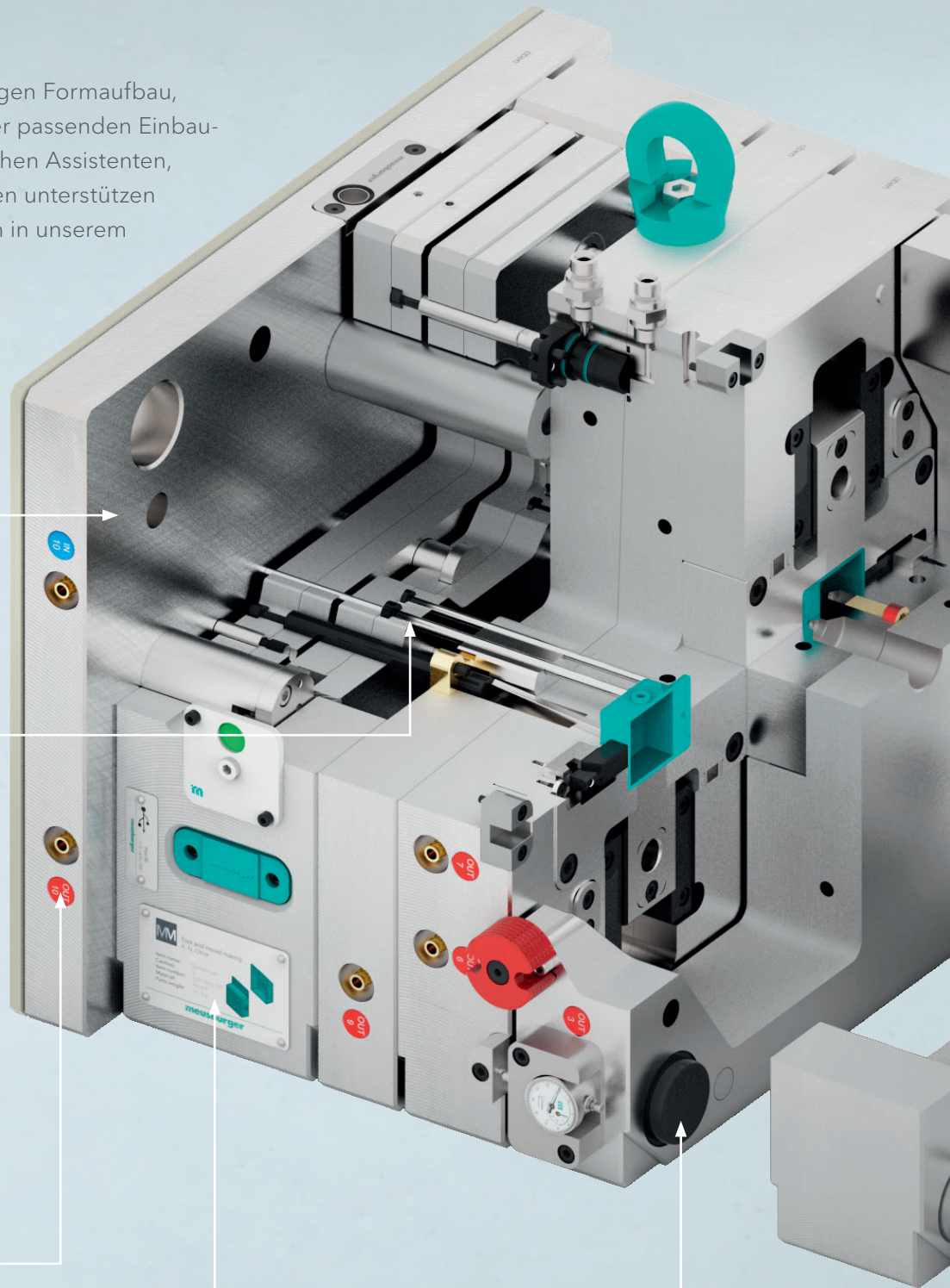



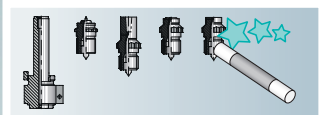

Heißkanaldüsen

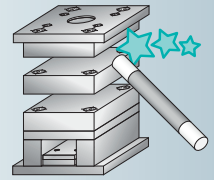

Formaufbauten längs

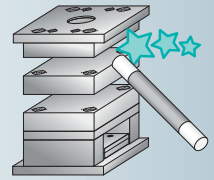

Formaufbauten quer

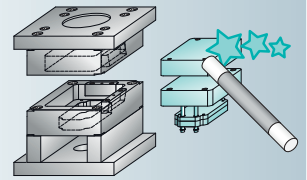

Wechselformen

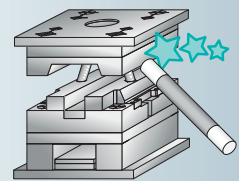

Backenformen

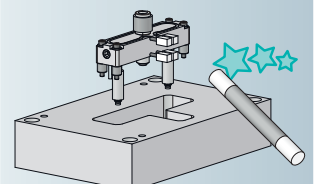

Heißkanalformen

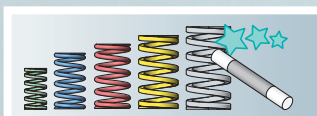
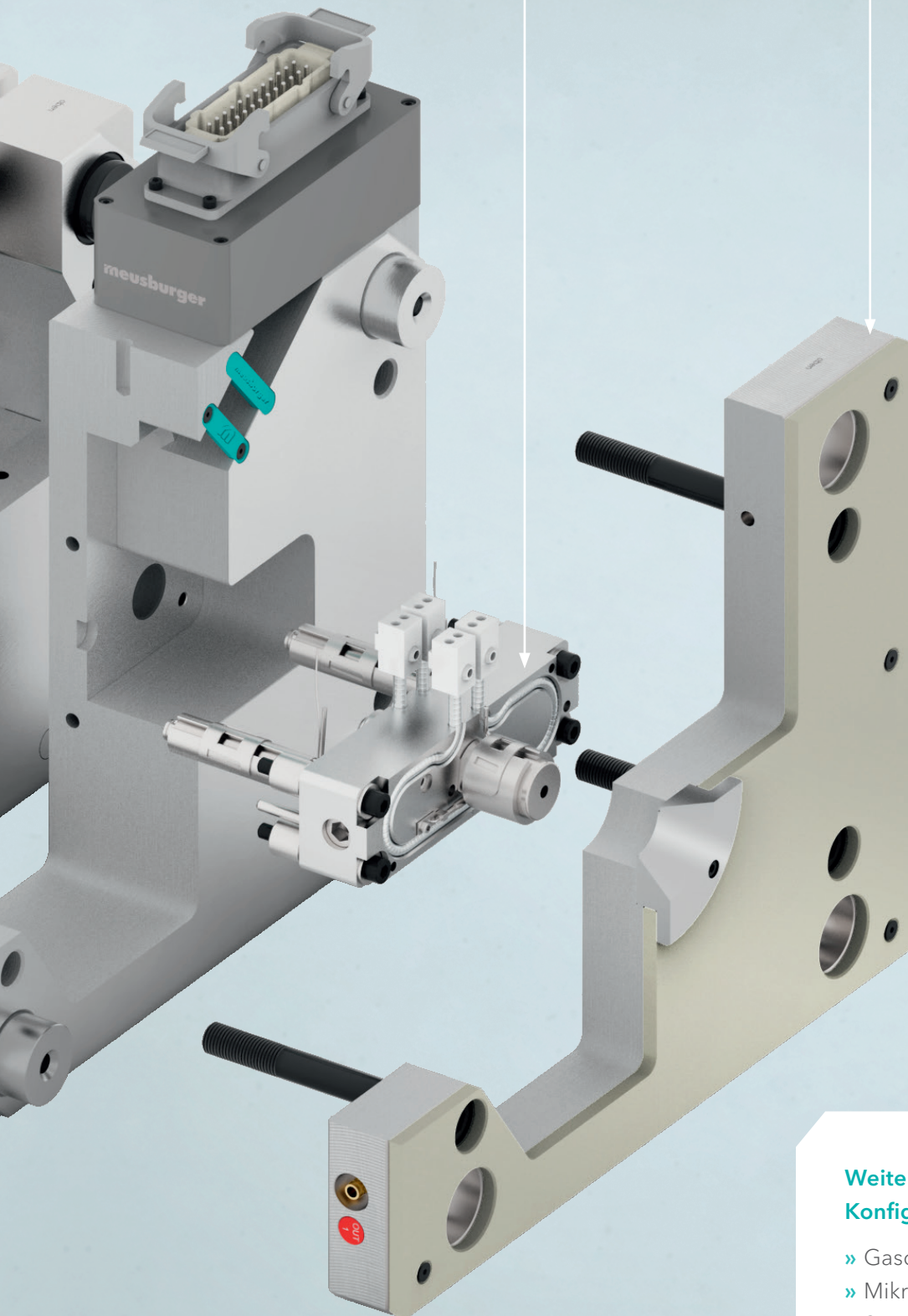

Systemdruckfedern

### Weitere Assistenten & Konfiguratoren für den Formenbau

- » Gasdruckfedern
- » Mikroformen
- » Spannsysteme
- » Spannkongruator
- » Erodierblöcke mit Startloch



# KONFIGURIERBARE 3D-DATEN

## CADClick 3D-Daten direkt konfigurieren

In unserem Web- und Offlineshop können Sie bei zahlreichen Produkten Ihre 3D-Daten mit CADClick direkt konfigurieren. Legen Sie hierfür einfach den gewünschten Artikel in Ihre Stückliste, haken Sie das Feld "CAD" an und klicken Sie auf den Button "CAD-Übergabe", der sich unten rechts auf der Seite befindet. Anschließend öffnet sich ein Abfragefenster und Sie können mit der Konfiguration beginnen. Hier können Sie nicht nur Minimum- oder Maximumwerte angeben, sondern noch einige weitere Parameter bestimmen und Einbauräume generieren lassen.

### Ihre Vorteile:

- » Übersichtliche Maß- und Hilfsbilder
- » Werteeingabe mit dynamischen Grenzen
- » Parameter von bearbeiteten Bauteilen werden direkt angezeigt
- » 3D-Vorschau wird sofort aktualisiert
- » Baugruppe kann einbaufertig exportiert werden
- » Neutrale Datenformate und Direktschnittstellen in alle gängigen CAD-Systeme

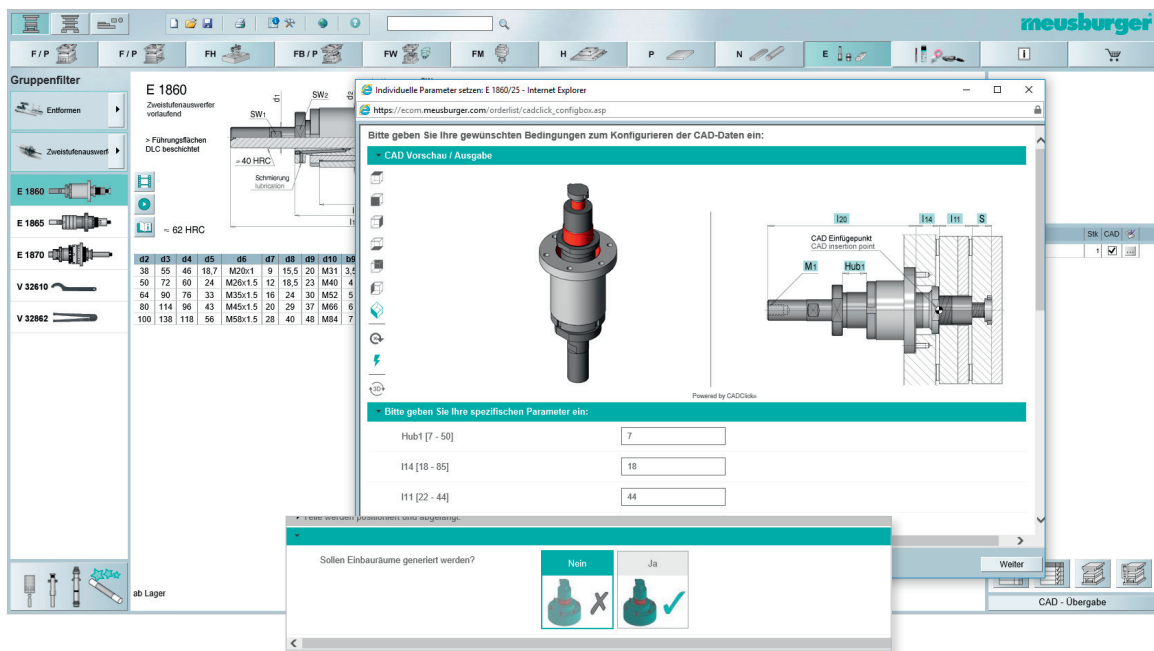

## Normaliendatenbanken

Meusburger ist in Normaliendatenbanken für folgende CAD-Systeme integriert:



OFFLINE-SHOP



WEBSHOP

- » Entdecken Sie die vielfältigen Bestellmöglichkeiten!



# PFLICHTENHEFTVORLAGE, NX-TOOL & SUPPORT

## Der rote Faden durch den Konstruktionsprozess

Die kompakte Pflichtenheftvorlage unterstützt Sie bestens bei der Konstruktion von Werkzeugen und der Erstellung von firmenspezifischen Pflichtenheften. Sie ist der ideale Ratgeber mit zahlreichen Informationen und Tipps rund um das Thema Formaufbauten, Einbauteile und Zubehör.

Jetzt downloaden!

[www.meusburger.com/pflichtenheftvorlage](http://www.meusburger.com/pflichtenheftvorlage)



## Meusburger NX-Tool

Wir haben gemeinsam mit unserem Kunden Schmidt WFT ein CAD-Tool entwickelt und stellen dieses kostenlos zur Verfügung. Das bereits seit Jahren bewährte Tool ist abgestimmt auf das CAD-System Siemens NX und ermöglicht Konstrukteuren einen einfachen und zeitsparenden Konstruktionsprozess. Konfigurationen der Bauteile können nativ im System ausgewählt werden und alle Parameter werden automatisch angepasst. Auch Einbauräume sowie die zusammen mit dem VDWF entwickelten Farbtabellestandards sind im Tool integriert. Bei Änderungen wird die Stückliste automatisch aktualisiert.

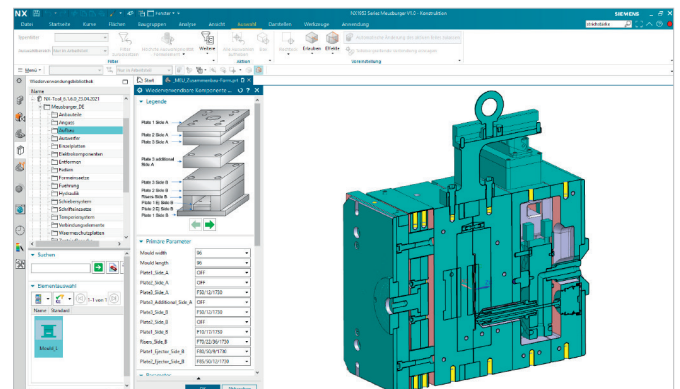
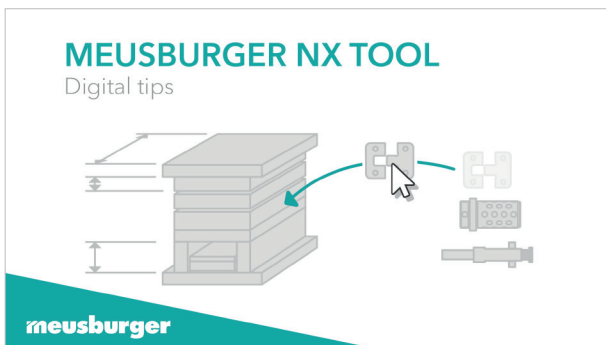

## Fragen zum Thema CAD?

Kontaktieren Sie unseren Support unter  
+43 5574 6706-6000 oder  
[support@meusburger.com](mailto:support@meusburger.com)

107998219-V1-12/21-DE